

Настоящий документ составлен в помощь проектировщикам систем контроля и управления доступом (СКУД), выполненных на основе продукции торговой марки VIZIT (далее - VIZIT).

Домофон на базе блока вызова БВД-310F и блока управления БУД-485 является составной частью СКУД и обеспечивает двухстороннюю связь между посетителем и абонентом, а также отпирание замка двери подъезда.

Справочная информация: к линиям связи домофона возможно подключение до 200 абонентских устройств. Для подключения абонентских устройств к линиям домофона используются блоки коммутации БК-100М. К одному блоку коммутации подключается до 100 абонентских устройств.

Содержание.

1. Общие требования и рекомендации по проектированию домофона VIZIT	1
2. Условные графические обозначения в структурной схеме и схеме соединений	2
3. Структурная схема домофона на 200 абонентов с одним входом в подъезд жилого дома	3
4. Схема соединений домофона на 200 абонентов с одним входом в подъезд жилого дома	4
5. Спецификация оборудования и материалов	5

Общие требования и рекомендации по проектированию домофона VIZIT.

Общие требования к проектированию.

- Суммарное сопротивление проводников линии связи LINE и GND, соединяющих блок управления домофона с максимально удаленным абонентским устройством, не должно превышать 30 Ом. Из этих условий выбирается сечение соответствующих проводников.
- Для монтажа цепей следует использовать провода с медными жилами.
- **В качестве ключей RF могут быть использованы только оригинальные идентификаторы VIZIT.**

Общие рекомендации к проектированию.





Для поиска необходимой информации при проектировании домофонов, видеодомофонов и систем контроля доступа торговой марки VIZIT рекомендуется обращаться к разделам **ПРОДУКЦИЯ** и **ТЕХПОДДЕРЖКА** интернет-ресурсов VIZIT: www.domofon.ru , www.vizit-group.com.

Техподдержка:

- Документация на изделия.
- Библиотека нормативно-технической документации.

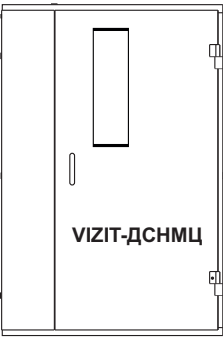
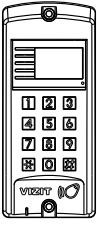
Продукция:

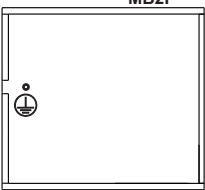
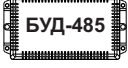
- Домофоны и видеодомофоны VIZIT.
- Электронные ключи-идентификаторы.
- Блоки питания.
- Замки электромагнитные.
- Комплекты монтажные и аксессуары.
- Дверные блоки VIZIT.

Графическое обозначение	Наименование элемента
 <p>VIZIT-ДСНМЦ</p>	<p>Дверной блок стальной наружный VIZIT-ДСНМЦ-14-Пр(Лв)-С1-вставка распашная</p>
 <p>БВД-310F</p>	<p>Блок вызова домофона БВД-310F</p>
 <p>VIZIT-ML240</p>	<p>Замок электромагнитный VIZIT-ML240-40 (входит в состав комплекта VIZIT-ДСНМЦ)</p>
 <p>300M</p>	<p>Кнопка “EXIT 300M” с подсветкой (кнопка “ВЫХОД” для домофона, входит в состав комплекта VIZIT-ДСНМЦ)</p>
 <p>MB2P</p>	<p>Монтажный бокс VIZIT-MB2P</p>
 <p>БУД-485</p>	<p>Блок управления домофона БУД-485</p>
 <p>БК-100M</p>	<p>Блок коммутации БК-100M</p>
 <p>VIZIT</p>	<p>Устройство квартирное переговорное УКП-7</p>

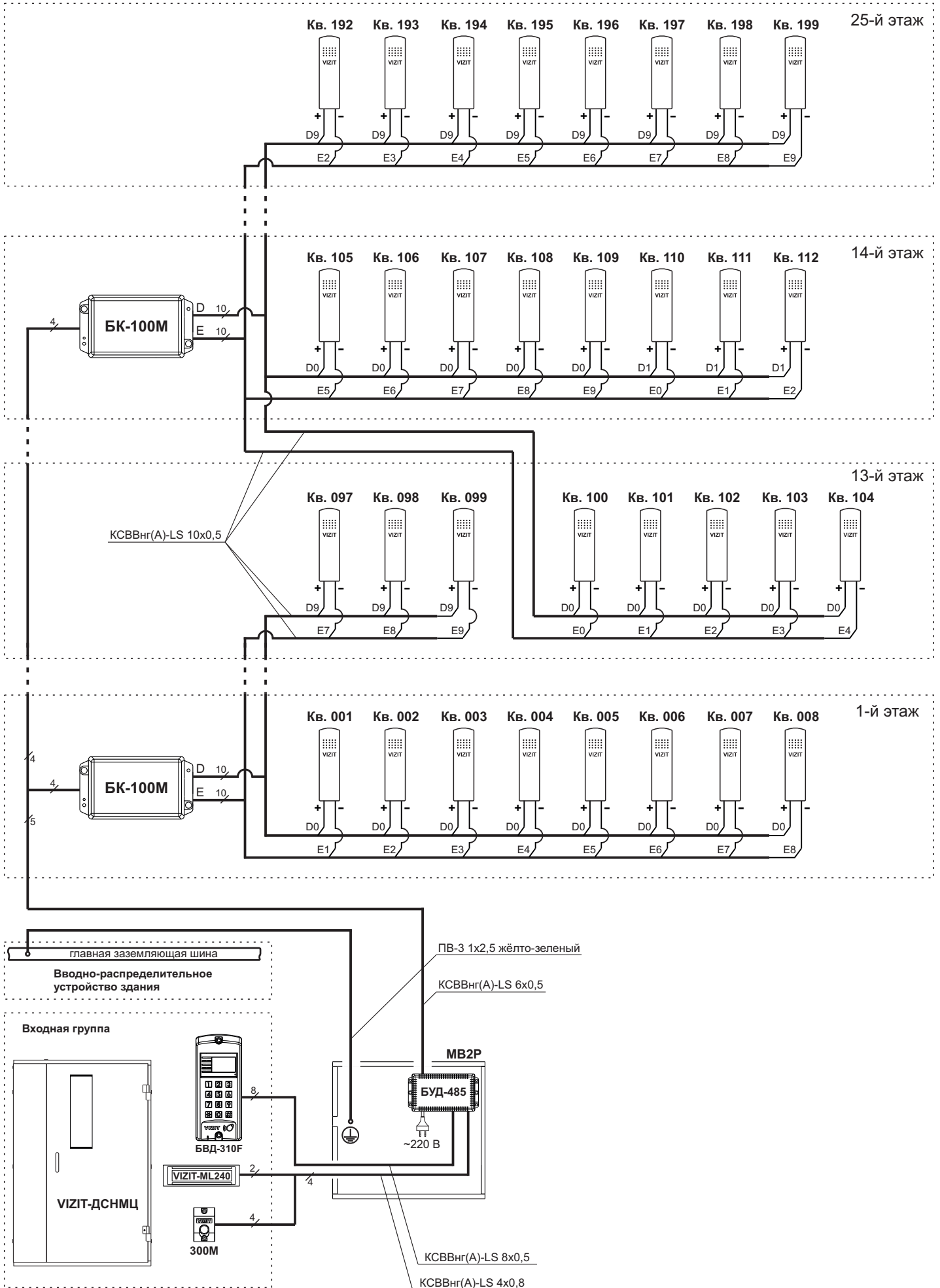

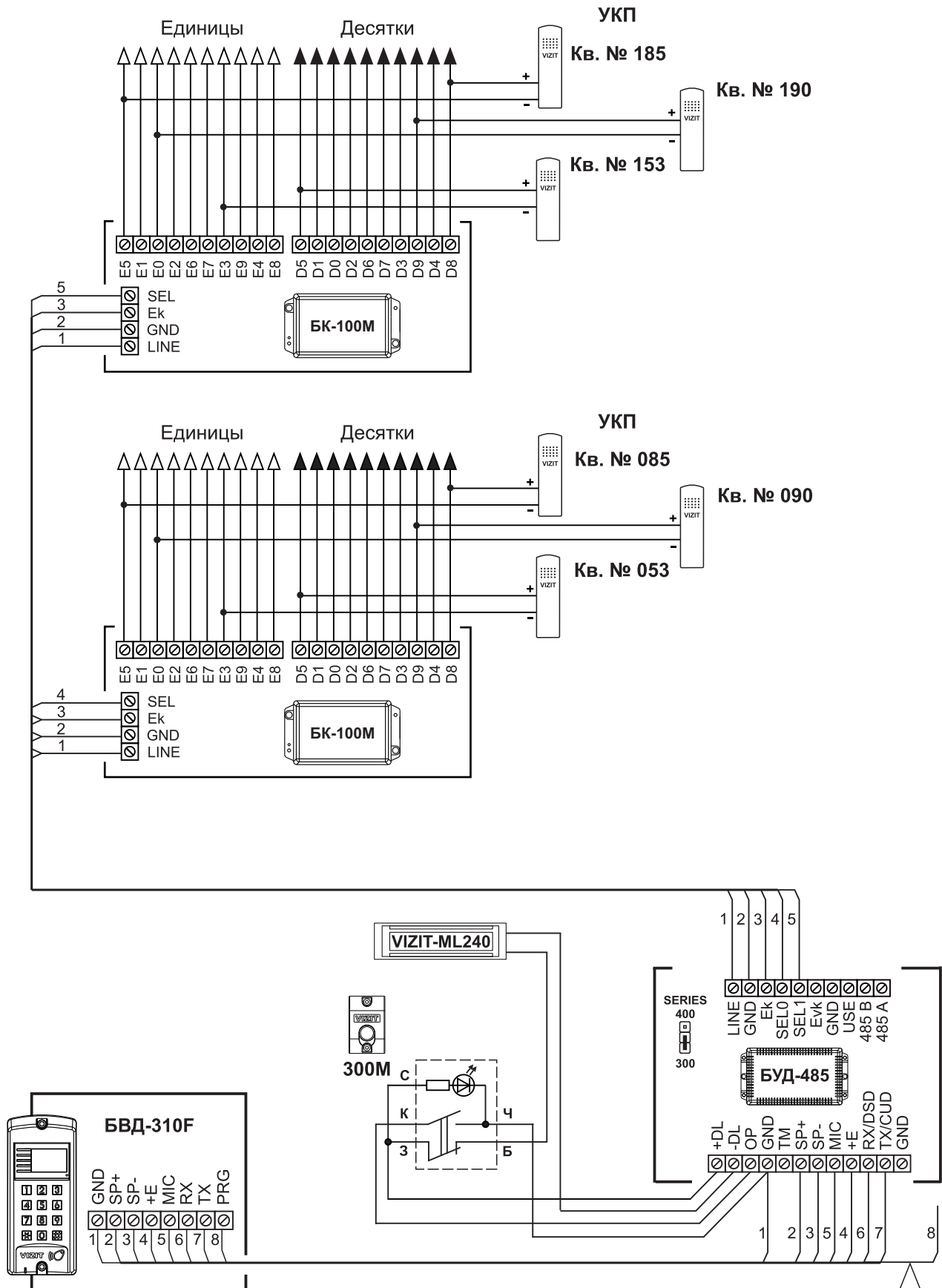

Примечание. Соедините клемму PRG блока вызова с клеммой GND блока управления (цепь №8 на схеме) при записи МАСТЕР-ключа №1 блока вызова.
Разъедините клеммы после окончания записи МАСТЕР-ключа.

СПЕЦИФИКАЦИЯ ОБОРУДОВАНИЯ И МАТЕРИАЛОВ
для домофона на 200 абонентов с одним входом в подъезд жилого дома

Поз.	Наименование и техническая характеристика	Тип, марка	Завод-изготовитель	Единица измерения	Кол-во	Возможные замены	Примечания			
1	Дверной блок стальной наружный	VIZIT-ДСНМЦ-14-Пр(Лв)-С1-вставка распашная.	ООО "Домофоны ВИЗИТ"-Россия	шт.	1		VIZIT-ДСНМЦ поставляется с установленными электромагнитным замком VIZIT-ML240 , дверным доводчиком VIZIT-DC503S ARCTIC , кнопкой выхода EXIT 300M (500) и накладкой из нержавеющей стали для открывания двери изнутри.			
2	Комплект наличника наружного	КННЦ-60-210	ООО "Домофоны ВИЗИТ"-Россия	компл.	1		Комплект наличника наружного шириной 60 мм - 3 шт. по 2050 мм			
3	Комплект наличника внутреннего	КНВЦ-20-210	ООО "Домофоны ВИЗИТ"-Россия	компл.	1		Комплект наличника внутреннего шириной 20 мм - 3 шт. по 2050 мм			
4	Блок вызова домофона	БВД-310F	ООО "Домофоны ВИЗИТ"-Россия	шт.	1		Блок вызова используется совместно с блоками управления БУД-485, как составная часть многоквартирного домофона VIZIT.			
5	Блок управления домофона	БУД-485	ООО "Домофоны ВИЗИТ"-Россия	шт.	1		Блок управления домофона БУД-485 работает в комплекте с блоком вызова БВД-310F.			
6	Блок коммутации домофона	БК-100М	ООО "Домофоны ВИЗИТ"-Россия	шт.	2		Блок коммутации (ёмкость до 100 абонентов), для подключения абонентских устройств УКП.			
7	Устройство квартирное переговорное	УКП-7	ООО "Домофоны ВИЗИТ"-Россия	шт.	200		Абонентское устройство, устанавливаемое в квартире.			
8	Монтажный бокс	VIZIT-MB2P	ООО "Домофоны ВИЗИТ"-Россия	шт.	1		Монтажный бокс для установки в нем блока управления БУД-485.			
9	Ключ электронный для домофона	VIZIT-RF3.1	КНР	шт.	600		Ключ RF (RFID-13.56 MHz брелок Mifare).			
10	Кабели для монтажа систем сигнализации (не распространяют горение при групповой прокладке)	КСВВнг(A)-LS 10x0,5	«ТПД Паритет»	м (макс.)	150 ⁽¹⁾		(1) - Максимально допустимая суммарная протяженность кабелей от блока управления БУД-485 до самого удалённого абонентского устройства.			
11		КСВВнг(A)-LS 6x0,5	«ТПД Паритет»							
12		КСВВнг(A)-LS 8x0,5	«ТПД Паритет»					м (макс.)	50 ⁽²⁾	(2) - Максимально допустимая протяженность кабеля от блока управления БУД-485 до блока вызова БВД-310F.
13		КСВВнг(A)-LS 4x0,8	«ТПД Паритет»					м (макс.)	50 ⁽³⁾	(3) - Максимально допустимая протяженность кабеля от блока управления БУД-485 до электромагнитного замка VIZIT-ML240 и кнопки EXIT 300M.
14	Защитный проводник	ПВ-3 1x2,5 жёлто-зелёный (ПугВ 1x2,5 жёлто-зелёный)					См. раздел 1.7.127 ПУЭ.			